

Abdeckungen

für strawa Wasserzargen W1 und W2



INHALTSVERZEICHNIS

1.	BESCHREIBUNG	3
2.	ARTIKELÜBERSICHT	3
3.	MAßZEICHNUNG	4
3.1	ABDECKBLENDE EDELSTAHL	4
3.2	FLIESENEINBAURAHMEN EDELSTAHL	4
3.3	ABDECKBLENDE GLATT WEIß	5
3.4	ABDECKBLENDE LIM	5
3.5	ABDECKBLENDE LIM-PREMIUM	6
3.6	ABDECKBLENDE LIM-S-LINE	6
4.	MONTAGEHINWEIS	7

1. BESCHREIBUNG

Abdeckungen für strawa Wasserzargen W1 und W2 zur optischen Aufwertung der dahinterliegenden Bauteile.

2. ARTIKELÜBERSICHT

Typ	VA
Artikel-Nr.	50-110050
Beschreibung	Abdeckblende aus Edelstahl <ul style="list-style-type: none"> Abdeckblech aus Edelstahl 1.430 mit Einstecklaschen (40 mm ausziehbar)



Typ	FR
Artikel-Nr.	50-110052
Beschreibung	Flieseneinbaurahmen aus Edelstahl <ul style="list-style-type: none"> Einbaurahmen und Fliesenblech aus Edelstahl mit Einstecklaschen (40 mm ausziehbar) Befestigung des Fliesenblechs über vier höhenverstellbare Magnete Hinweis Nicht geeignet für Wasserzarge W1-D und W2-D.



Typ	RAL 9016 Struktur
Artikel-Nr.	50-110054
Beschreibung	Abdeckblende glatt in weiß RAL 9016 <ul style="list-style-type: none"> Abdeckblech glatt in weiß RAL 9016 mit Einstecklaschen (40 mm ausziehbar)



Typ	LIM
Artikel-Nr.	50-110055
Beschreibung	Abdeckblende aus Kunststoff <ul style="list-style-type: none"> LIMODOR Abdeckblech aus Kunststoff in weiß Halteblech für LIMODOR Abdeckung in weiß mit Einstecklaschen (40 mm ausziehbar) geeignet für Funkauslesung der Wasserzähler

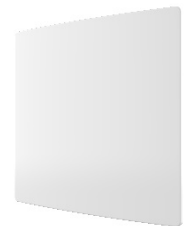

Typ	LIM-Premium
Artikel-Nr.	50-110056
Beschreibung	Abdeckblende aus Kunststoff <ul style="list-style-type: none"> LIMODOR-Premium Abdeckblech aus Kunststoff in weiß Halteblech für LIMODOR-Premium Abdeckung in weiß mit Einstecklaschen (40 mm ausziehbar) geeignet für Funkauslesung der Wasserzähler



Typ	LIM-S-Line
Artikel-Nr.	50-110057
Beschreibung	Abdeckblende aus Kunststoff <ul style="list-style-type: none"> LIMODOR-S-Line Abdeckblech aus Kunststoff in weiß Halteblech für Limodor-S-Line Abdeckung in weiß mit Einstecklaschen (40 mm ausziehbar) geeignet für Funkauslesung der Wasserzähler

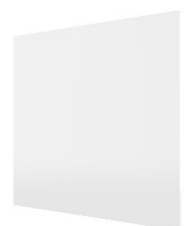

3. MAßZEICHNUNG

3.1 ABDECKBLENDE EDELSTAHL

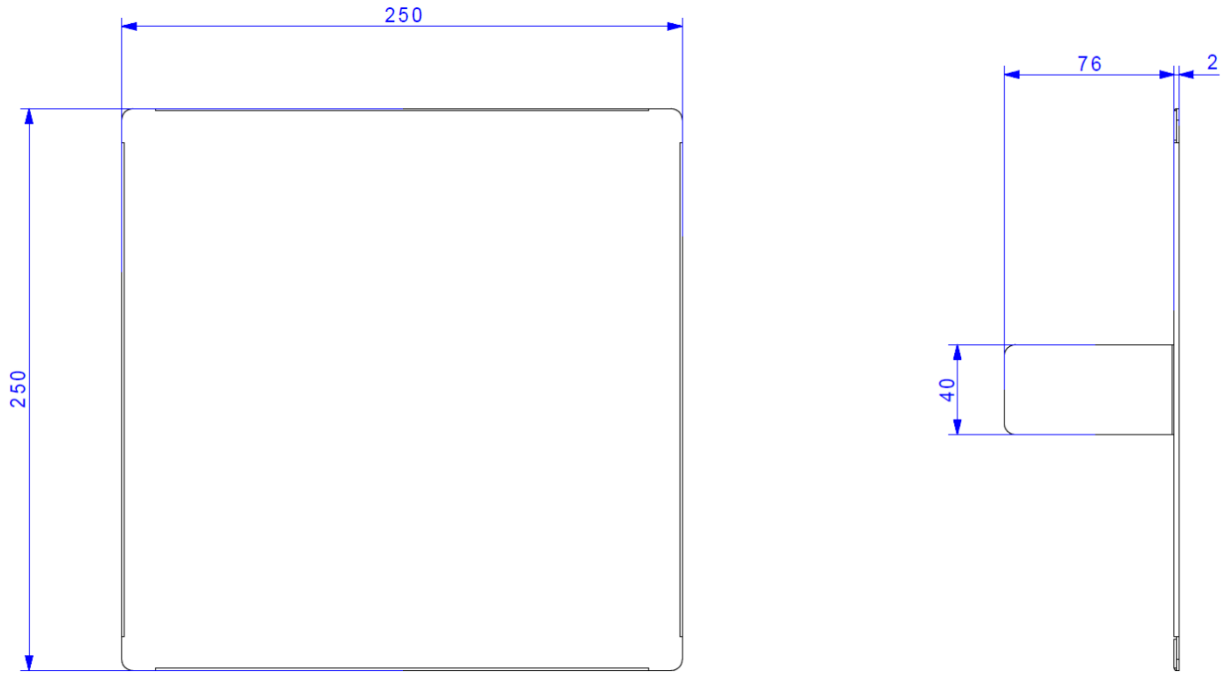

Maßangaben in mm

3.2 FLIESENEINBAURAHMEN EDELSTAHL

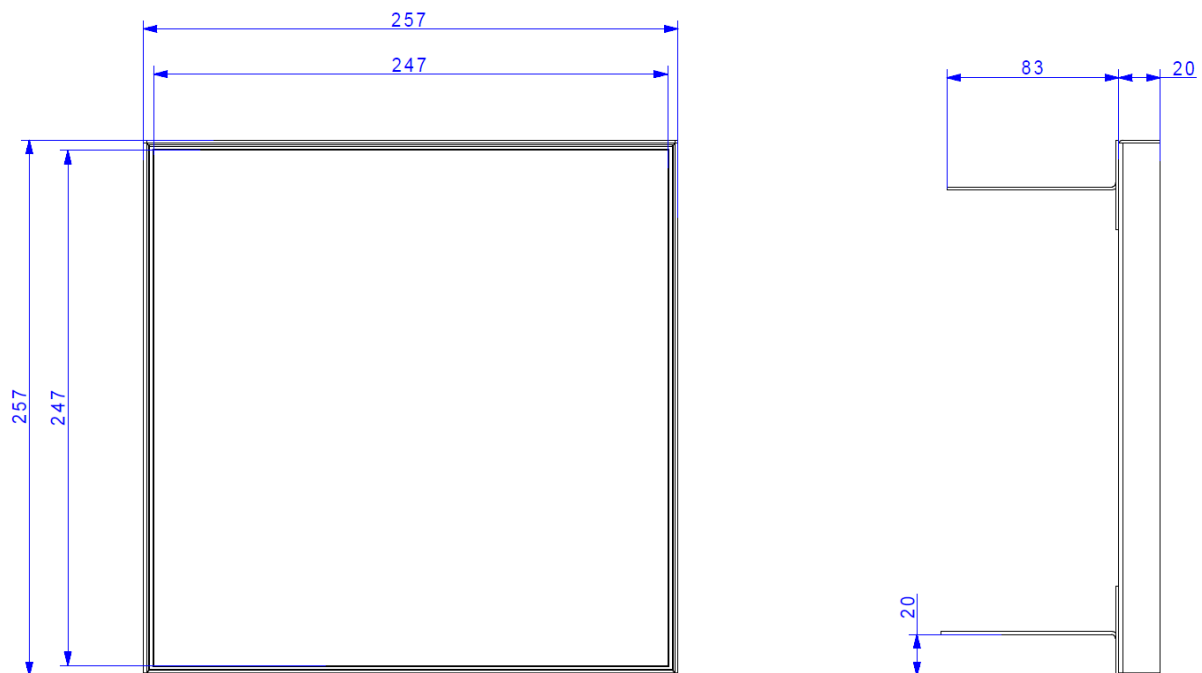

Maßangaben in mm

3.3 ABDECKBLENDE GLATT WEIß



Maßangaben in mm

3.4 ABDECKBLENDE LIM

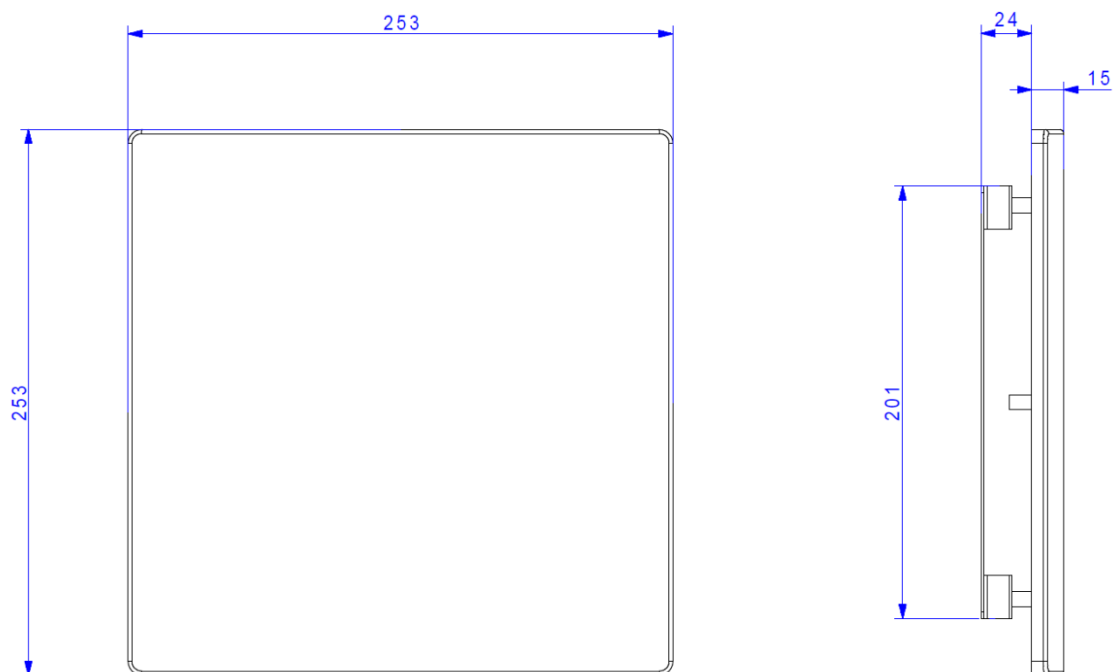

Maßangaben in mm

3.5 ABDECKBLENDE LIM-PREMIUM

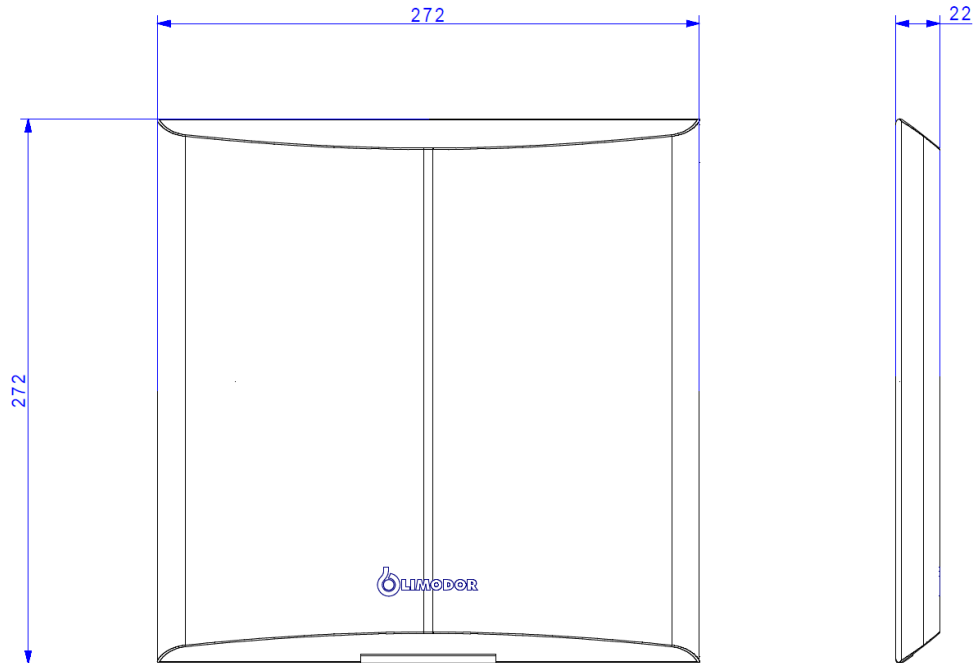

Maßangaben in mm

3.6 ABDECKBLENDE LIM-S-LINE

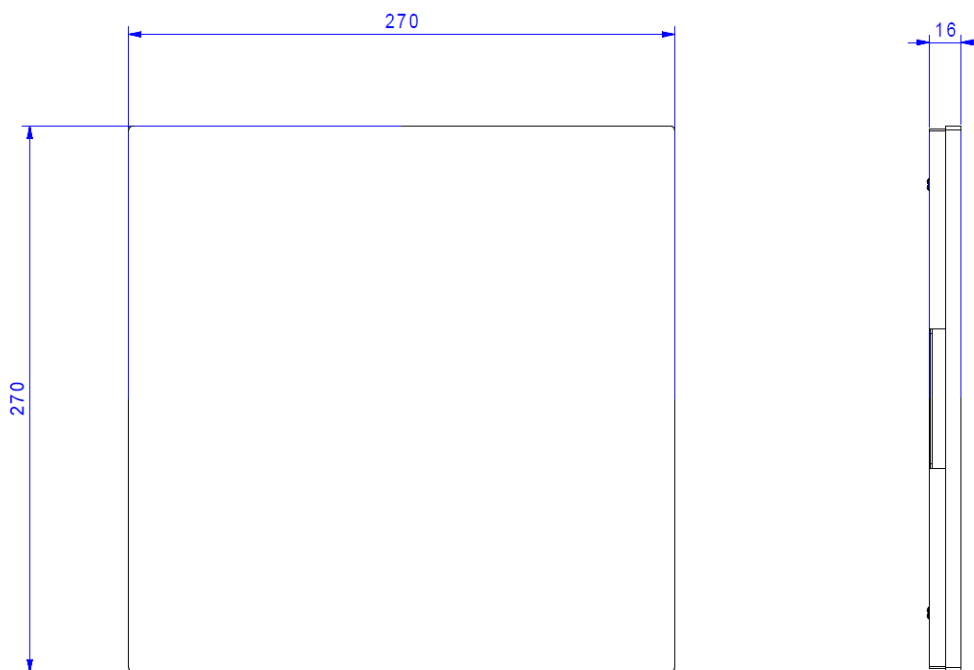

Maßangaben in mm

4. MONTAGEHINWEIS

Bei der Montage der Abdeckung ist darauf zu achten, dass die maximale Auszugslänge von 40 mm nicht überschritten wird, da ein längerer Auszug die Stabilität beeinträchtigen würde.

