



Sanpress Inox G XL-Schiebemuffe mit SC-Contur

- Pressanschlüsse

Ausstattung

Dichtelemente HNBR, Schneidringe, Trennringe

Modell 0215.5XL

Artikel 578 602

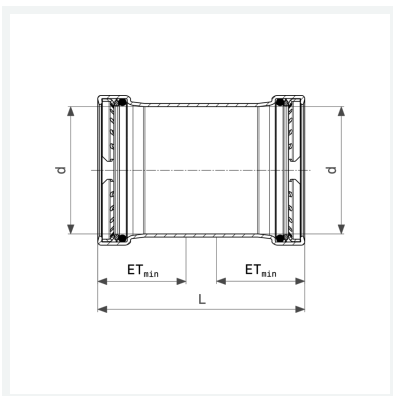

Eigenschaften

Rohraußendurchmesser	d	88,9
Länge	L	125 mm
Einstecktiefe minimal	ETmin	50 mm
Gewicht	704 g	
Volumen	2072 cm ³	
Werkstoff	Stahl nichtrostend	