



## Sanpress Inox G-Flanschübergang mit SC-Contur

- Pressanschluss, Flanschübergang

### Ausstattung

Dichtelement HNBR, Flachdichtung

**Modell 0259**

**Artikel 735 784**

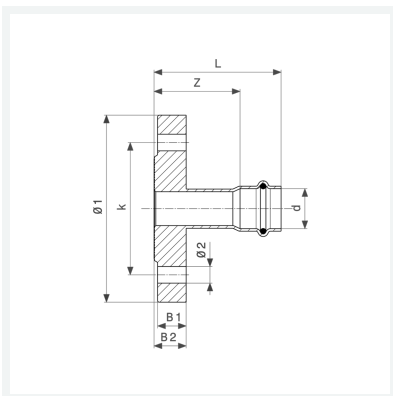

## Eigenschaften

Durchmesser Nominal	DN	25
Rohraußendurchmesser	d	28
Z-Maß	Z	45 mm
Länge	L	69 mm
Lochkreisdurchmesser	k	85 mm
Breite 1	B1	16 mm
Breite 2	B2	18 mm
Durchmesser 1	Ø1	115 mm
Durchmesser 2	Ø2	14 mm
Anzahl Bohrungen	n	4



**Sanpress Inox G-Flanschübergang  
mit SC-Contur  
Modell 0259  
Artikel 735 784**

## Eigenschaften

---

Gewicht	1244 g
Volumen	6216 cm <sup>3</sup>
Werkstoff	Stahl nichtrostend